



運送

分別

収集

保管



1000kgまでの
運送が可能!

ONE-WAY

Flexible **フレコンバッグ** Container BAG

お客様のニーズに合わせた高品質な
フレコンバッグを低価格でご提供します。



フレコンバッグとは何？

フレコンバッグとは、輸送・保管・出荷用袋に最適なバッグです。コンテナに比べ、軽量で折りたたむことができるので省スペースでの保管が可能です。

なんと、1000kgまでの搬送が可能です！



どんな物を搬送するの？



ワンウェイ フレコンバッグの特長

- 1000kg以下の充填物の搬送が可能。
- 海外生産によって低価格。
- お客様のニーズに合った製作が可能。(丸型・角型)
- 現地混載体制の確立によって、小口注文にも対応。
- フレコンバッグにネーム入れ可能。
- 見積り・図面作成、サンプルの提供。

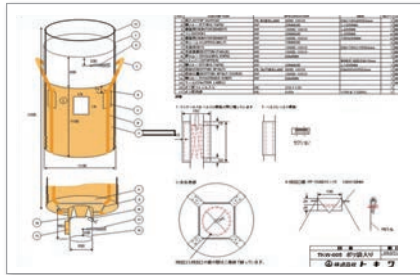

〈見積り・図面作成書〉



フレコンバッグは1000kg 持ち上げる強度が必要です。



試験成績証明書

試験項目	試験結果		試験方法
	縦	横	
引張強さ N/5cm	1900	1650	JIS Z 1651
伸び率 %	18.1	17.1	
質量 g/m ²	160±5		JIS Z 1096

試験項目	試験結果		試験方法
	縦	横	
引張強さ kN	17.2		JIS Z 1651
伸び率 %	16.9		
質量 g/m	55±2		JIS Z 1096

※本表に示した数値は測定値であり保証値ではありません。

◆フレコンバッグ物性表 (VG・ヴァージン材)

試験項目	試験結果		試験方法
	縦	横	
本体部 引張強さ N/5cm	1900	1650	JIS Z 1651
伸び率 %	18.1	17.1	
質量 g/m ²	160±5		JIS Z 1096
ベルト部 引張強さ kN	17.2		JIS Z 1651
伸び率 %	16.9		
質量 g/m	55±2		JIS Z 1096

◆フレコンバッグ物性表 (再生材)

試験項目	試験結果		試験方法
	縦	横	
本体部 引張強さ N/5cm	1350	1170	JIS Z 1651
伸び率 %	16.8	16.0	
質量 g/m ²	157		JIS Z 1096
ベルト部 引張強さ kN	12.3		JIS Z 1651
伸び率 %	8.20		
質量 g/m	54.7		JIS Z 1096



●...トキワ在庫品

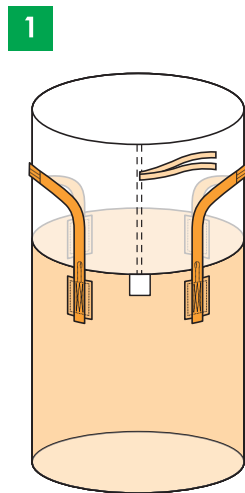

TKW-001 (半ベルト)

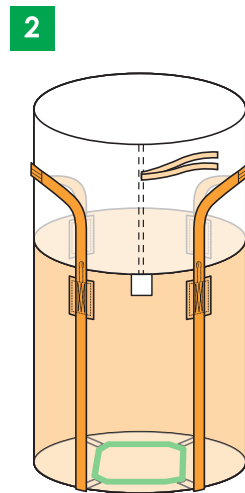

TKW-001 (ローブタイプ)

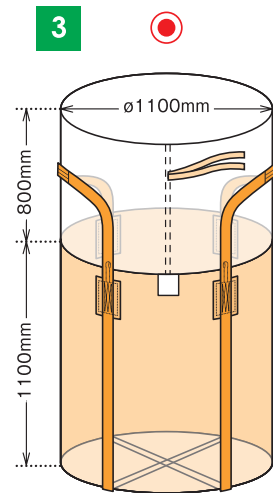

TKW-001K-VG

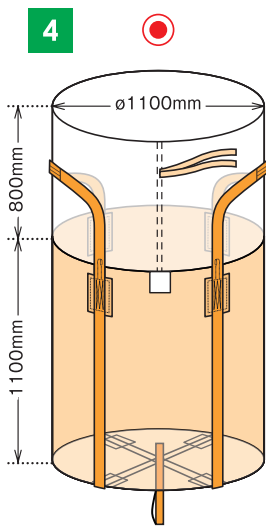

TKW-002K-VG

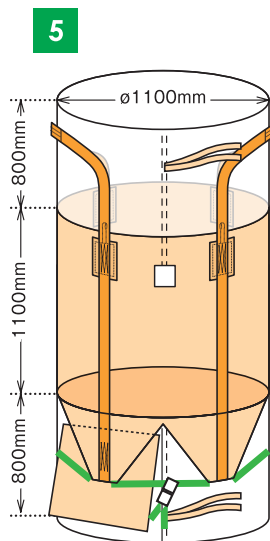

TKW-003VG

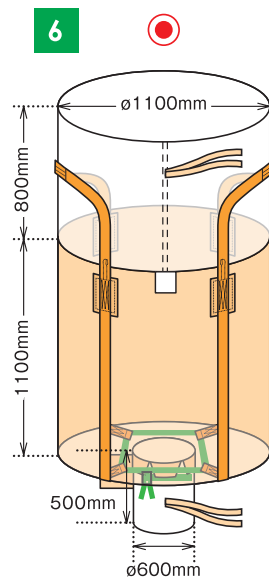

TKW-005K-VG・TKW-005VG

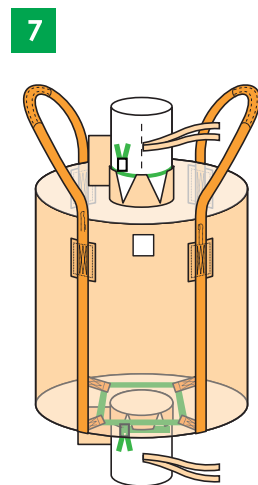

TKW-006 (投入口・排出口付)

	名称	特徴	販売先・用途
1	TKW-001 (半ベルト)	安価品。軽量物の搬送に使用 (500kg以下)	ガラ入れ・軽い物
2	TKW-001 (ローブタイプ)	底部をカッター等で切り裂く場合に使用	セメント・石灰
3	●TKW-001K-VG	吊りベルトが底部まで回り、強度が強い。	産廃用途
4	●TKW-002K-VG	反転ベルトを利用して内容物を排出する場合に使用。土木関連に使用	土木用途 (土・砂)
5	TKW-003VG	内容物を一度に排出する場合に使用 (内袋付も多い)	体積が大きく軽い物。 飼料・ペットボトル
6	●TKW-005K-VG・TKW-005VG	内容物を排出口から排出 (粉体・粒体排出に適している)	化学原料・ 穀物・飼料
7	TKW-006 (投入口・排出口付)	投入筒がある場合に使用	化学原料・ 穀物・飼料



●トキワ在庫品

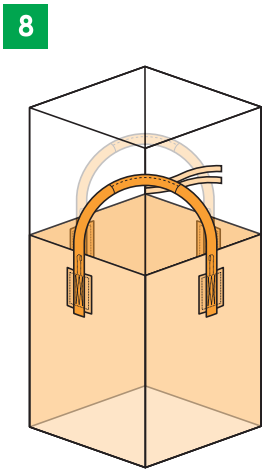

TKW-001角型(半ベルト)

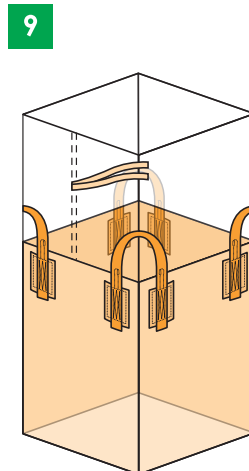

TKW-001角型(半ベルト)
4本吊りベルト

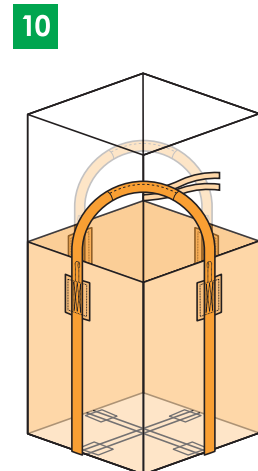

TKW-001角型

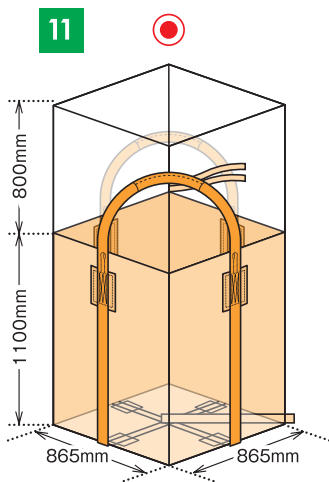

TKW-002K-VG角型

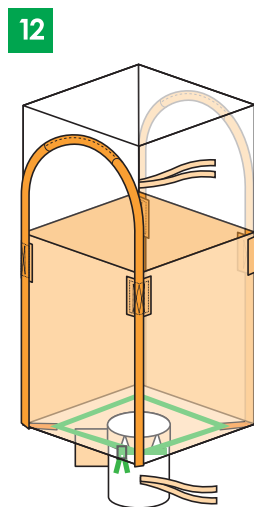

TKW-005角型(排出口付)

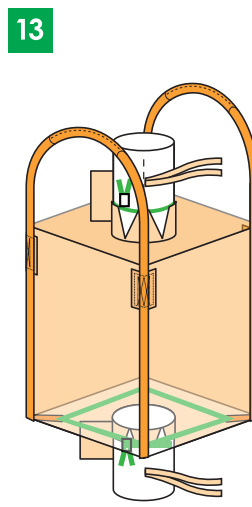

TKW-006(投入口・排出口付)

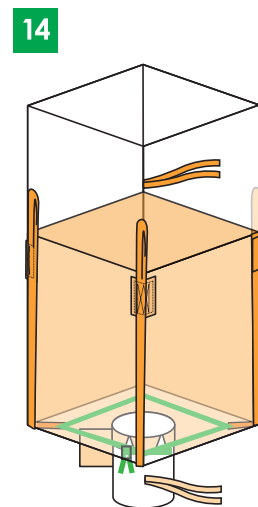

TKW-006(投入口・排出口付)
4本吊りベルト

	名称	特徴	販売先・用途
8	TKW-001角型(半ベルト)	角型は安定感があり運搬し易い。パレット積みに適している。軽量物の搬送に使用(500kg以下)。	ガラ入れ・軽い物
9	TKW-001角型(半ベルト)4本吊りベルト	ウォークリフトで吊り上げる場合に使用。軽量物の搬送に使用(500kg以下)。	ガラ入れ・軽い物
10	TKW-001角型	吊りベルトが底部まで回り、強度が強い。	産廃用途
11	●TKW-002K-VG角型	反転ベルトを利用して内容物を排出する場合に使用	土木用途(土・砂)
12	TKW-005角型(排出口付)	内容物を排出口から排出(粉体・粒体排出に適している)	化学原料・穀物・飼料・産廃用
13	TKW-006(投入口・排出口付)	投入筒がある場合に使用	化学原料・穀物・飼料
14	TKW-006(投入口・排出口付)4本吊りベルト	内容物を排出口から排出(粉体・粒体排出に適している)。ウォークリフトで吊り上げる場合に使用。	化学原料・穀物・飼料

フレコンバッグの品質に関する重要ポイント

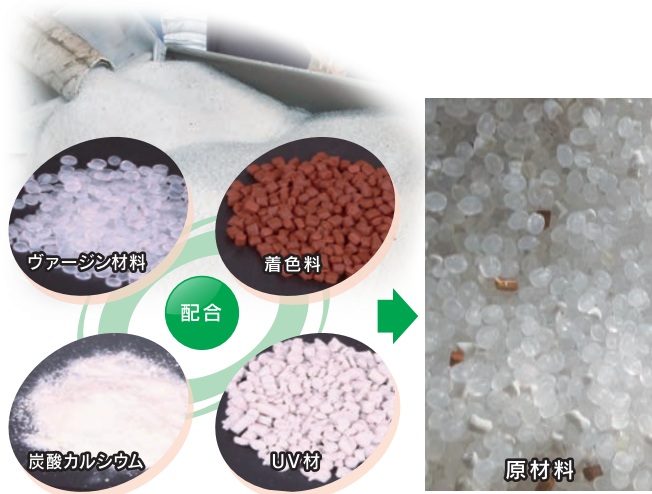

〈主原料に「再生材料」を使用すると、コストは下がるがその分強度が落ちます。〉



1 原材料投入工程

原材料(PP)の配合・投入

フレコンバッグの主原材料であるPP(ポリプロピレン)に補助材である着色料・UV材・炭酸カルシウムをミキシングする。一般的にペレット(米粒)状のPPが90%を占め、PPの特性がフレコンバッグの特性となる。その為、この原材料の品質が最も重要であり、再生材料などを混入させるとその強度が落ちる。

〈PPの特性〉

- ① 引張り強度・圧縮強度・衝撃強度に優れており、摩擦に対しても強い。
- ② 耐熱性がある。(120℃～130℃)
- ③ 耐薬品性に優れる(酸・アルカリに非常に強い)
- ④ 紫外線により劣化する。
(但し、UV材などの添加剤で改善される)

2 原糸製造工程

原材料に熱を加え、送り出したシート状のフィルムを短冊状にし、糸ロールに巻き取る。この短冊状のフィルムが生地・ベルトの素材となる。母体生地・吊りベルトの厚みはこの時のフィルム厚みによって決まる。

〈生地厚みについて〉

生地の厚みは、糸の重量(デニール)によって表す。
デニールとは9000mあたりの糸の重さ

〈フレコンバッグの規格〉

(例) 本体生地 / 1500デニール 15×15
【1500デニールとは】: 9000mで1500gの糸重量の事
【15×15とは】: 1インチ角(25.4mm)での打ち込み本数が
縦15本、横15本の事



〈フィルムを短冊状にカットし、巻き取る工程〉

弊社のセールスポイント

1 価格メリットがある。
(弊社は中国人スタッフがいる為に工場と直接取引が可能)

2 特注品の少ロット対応が可能。
(中国人スタッフが図面作成し、工場と直接打合わせができる)

〈フレコンバッグの選定条件〉

充填物

充填物は何か？ 重さ(比重)は？ 水分は？ 粉体？

[粉体・水分を含む物]…… ラミ付(母体生地にポリエチレンを25g/m²ラミネートする)
内袋(0.05t/0.08tのポリ袋をセットする)

重量

充填重量は1000kg以下となっています。

フレコンバッグの内容量は一般的に1m²で製作されています。
比重の重い充填物(土砂・碎石)については、フレコンバグ一杯に充填することができません。

形状

丸型・角型(投入口・排出口の有無、吊りベルトの形状)

鋭利な物(砂利etc)については生地を2重にする場合があります。

寸法

丸型 ……「直径」・「母体高さ」・「投入口」と「排出口」の直径と高さ・「吊りベルト」の長さ

角型 ……「母体の縦と横」・「投入口」と「排出口」の直径と高さ・「吊りベルト」の長さ

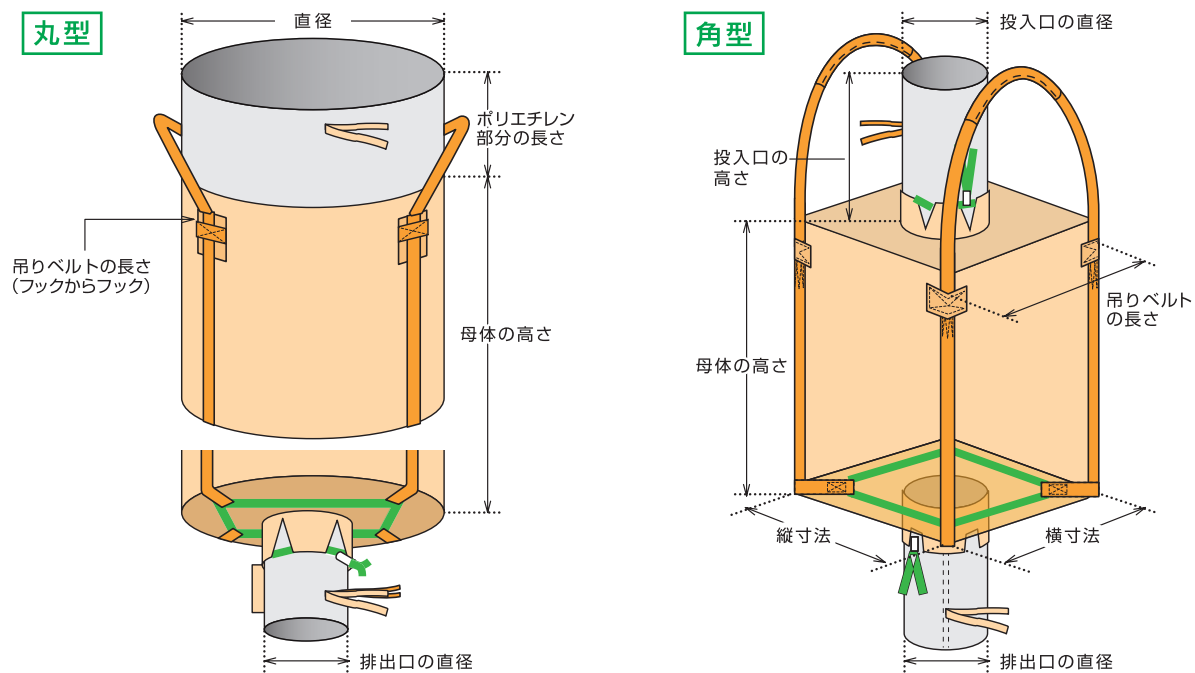

3 短納期で生産できる。
(中国での製造工場を複数持っている為、短納期での生産が可能)

4 フレコンバッグについての商品知識・
中国事情に精通している。(輸入元の為)

5 PL保険に
加入している。

輸入元



株式会社 トキワ

URL: <http://www.tokiwa-net.com>

[本 社]

〒812-0016 福岡県福岡市博多区博多駅南4丁目4番1号
TEL:092(451)0121(代)

[熊本支店]

〒861-4106 熊本県熊本市南区南高江3丁目2番21号
TEL:096(311)3120(代)

[大分営業所]

〒870-0912 大分県大分市原新町15番14号
TEL:097(558)2323(代)

[長崎営業所]

〒856-0028 長崎県大村市坂口町539番4号
TEL:0957(52)3380(代)

[北九州営業所]

〒802-0976 福岡県北九州市小倉南区南方5丁目21番1号
TEL:093(964)0062(代)

[鹿児島営業所]

〒891-0131 鹿児島県鹿児島市谷山港1丁目3番60号
TEL:099(210)8857(代)

※ファックス番号は全社092(473)9097統一

代理店